

PULSADOR FLEX COM FECHAMENTO SOFT

INSTRUÇÕES PARA INSTALAÇÃO

Modelo	Pulsadores Smart	Dobradiça (reta/ alta/ s. alta)	Parafusos ST4*25	Parafusos ST4*16	Capa dobradiça
Portas c/ 2 Dobradiças		2	4	12	2
Portas c/ 4 Dobradiças		4	4	24	4
Portas c/ 5 Dobradiças		5	4	30	5
Portas c/ 6 Dobradiças		6	4	36	6

Dimensões de portas

350MM ≤ largura porta ≤ 600MM

Altura ≤ 2400MM
Altura ≤ 2400MM
Altura ≤ 2000MM
Altura ≤ 1000MM

Desmontagem capa

Instalação dobradiças

Dobradiças reta
 $H=15+K-D$

D	3	4	5	6	7
0	18	19	20	21	22
2	16	17	18	19	20
4	14	15	16	17	18

Dobradiças alta
 $H=5+K-D$

D	3	4	5	6	7
0	8	9	10	11	12
2	6	7	8	9	10
4	4	5	6	7	8

Dobradiças s. alta
 $H=A+K-3$

A	3	4	5	6	7
0	0	-1	-2	-3	-4
2	2	1	0	-1	-2
4	4	3	2	1	0

Dimensões e instalação

Largura porta = D
(deixar folga para montagem da capa do pulsador)
 $350\text{mm} \leq D \leq 450\text{MM}$
L assume o valor máximo, L=D
 $450 \leq D \leq 600\text{mm}$, L=450mm

Instalação pulsador smart

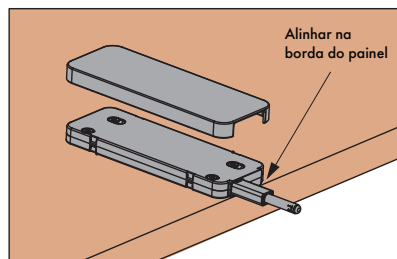

Regulagem

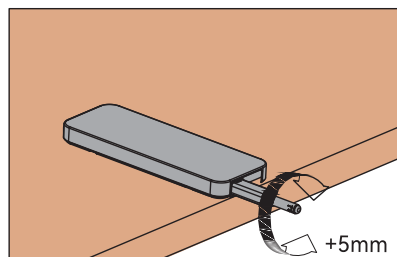

Observação 1

Selecione o modelo correspondente à quantidade de dobradiças de acordo com as dimensões da porta. Utilize instalar apenas as dobradiças fornecidas na embalagem.

Observação 2

Deixe espaço entre o amortecedor e o painel para montar a capa

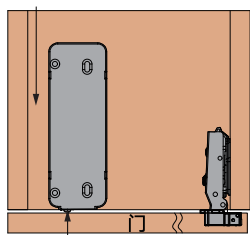

Ponto de contato está no lado mais distante da dobradiça

Deixe espaço entre o amortecedor e o painel para montar a capa

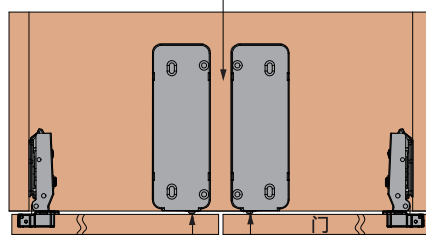

Ponto de contato está no lado mais distante da dobradiça

Observação 3

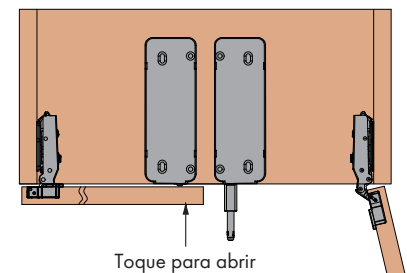

Após a abertura de uma porta, é aconselhado abrir a outra porta, para evitar colisão durante fechamento

Observação 4

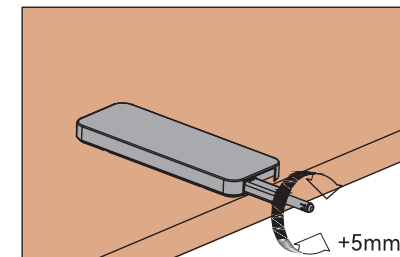
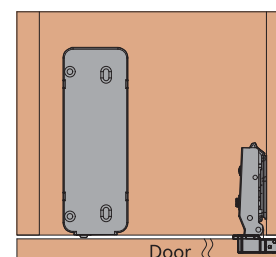

Quando a toque não puder ser acionada por toque, gire o regulador para ajustar a pressão

Observação 5

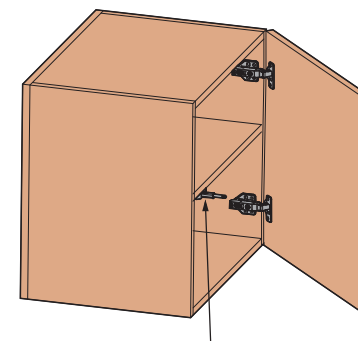

Recomenda-se que o pulsador seja instalado próximo ao ponto de contato para melhor funcionamento.